

D	Funk-Anschlussmodul Touchline	Kurzbetriebsanleitung	4 Channel	1135006441	17466393.004
F	Module de connexion sans fil	Mode d'emploi succinct	8 Channel	1135006442	17466393.008
GB	Wireless connection module, Touchline	Brief operating instructions	12 Channel	1135006443	17466393.012
E	Touchline-Módulo de conexiones	Manual de instrucciones breve			
DK	Touchline Wave Kontrollehed	Kvikmanual			
SV	Touchline Wave Kontrollehed	Snabbguide			
NO	Touchline Wave Kontrollehed	Enkel manual			
FI	Touchline Wave Kytentälaatikko	Pikaohje			

- D Installationsanweisung für die Elektrofachkraft
- F Notice d'installation pour l'électricien
- GB Guidelines for the electrician
- E Instrucciones para el electricista
- DK Installationsanvisning for installatør og elektriker
- SV Installationsanvisning for installatör och elektriker
- NO Installasjonsanvisning, for installatør og elektriker
- FI Asennusohje sähköasentajalle

- D Verschmutzungsgrad II, Überspannungskategorie III, nach EN 60730
- F Degré de pollution II, catégorie surtension III, selon EN 60730
- GB Pollution degree II, over voltage category III, as per EN 60730
- E Grado de suciedad II, categoría de altatensión III, según EN 60730
- DK Forurensningsgrad II, overspænding kategori III ihenhold til EN 60730
- SV Grad av nedsmutsningsgrad II, Överspanningskategori III, enligt EN 60730
- NO Forurensningsgrad II, overspenning kategori III i henhold til EN 60730
- FI Saasteluokka II, Ylijänniteluokka III standardin EN 60730

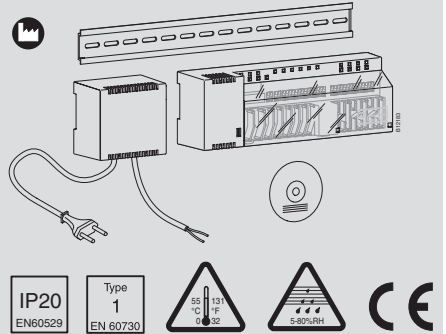

⚠ GEFAHR **Lebensgefahr durch elektrische Spannung!**

- Bei Beschädigung der Isolation oder einzelner Bauteile kann bei Berührung lebensgefährlich sein.
- Defekte Geräte vom Netz trennen.
 - Arbeiten an elektrischen Anlagen dürfen nur von Elektrofachkräften durchgeführt werden.
 - Vor allen Arbeiten Spannungsversorgung abschalten und gegen Wiedereinschalten sichern. Spannungsfreiheit prüfen!
 - Gerät erst nach vollständiger Installation und bei geschlossenem Gehäuse unter Spannung setzen.
 - Anschlussleitungen nach unten wegführen und mit mäanderförmiger Zugentlastung sichern. Fest angeschlossene Leitungen, die nicht mit einer mäanderförmigen Zugentlastung gesichert und nur mit einem Werkzeug entfernt werden können, müssen mit einer externen Zugentlastung gesichert werden!
 - Niemals Sicherungen überbrücken oder ausser Betrieb setzen.
 - Beim Auswechseln von Sicherungen auf die korrekte Stromstärkeangabe achten.

⚠ DANGER **Danger de mort par électrocution!**

- L'endommagement de l'isolation ou de composants individuels peut représenter un danger mortel.
- Couper l'alimentation électrique des appareils défectueux.
 - Ne faire effectuer les travaux sur l'installation électrique que par des électriciens qualifiés.
 - Avant toute intervention, couper et sécuriser l'alimentation électrique. Contrôler l'absence de tension électrique!
 - Branchez l'alimentation seulement après l'installation complète et couvercle fermé.
 - Mener toutes les connexions électriques vers le bas et les fixer avec le déléstage de traction. Si les câbles fixes, ne pouvant être retiré qu'avec un outil, ne peuvent être déléstés, il faut utiliser un déléstage de traction extérieur.
 - Ne jamais ponter ou désactiver des dis-positifs de sécurité.
 - Lors du remplacement de fusibles, veiller à ce que l'intensité indiquée soit correcte.

⚠ DANGER **Mortal danger by electric voltage!**

- Damage to the insulation or to individual components can be lethal.
- Disconnect power of faulty devices.
 - Only electrical specialists may carry out work on the electrical system.

- Switch off power supply and secure against re-activation before performing any work. Test for absence of voltage!
- Connect power only after complete installation and closed cover.
- Lead all electrical connections downwards and secure with the integrated meander strain reliefs. Cables that cannot be fixed or removed with a tool, with one of the strain reliefs must be fixed with cord grips installed externally!
- Never bypass or deactivate fuses.
- When replacing fuses observe the correct amperage specification.

⚠ PELIGRO **¡Peligro de muerte por tensión eléctrica!**

- Tocar el aislamiento dañado o componentes individuales dañados puede ser mortal.
- Desconectar los dispositivos defectuosos de la red eléctrica.
 - Los trabajos en instalaciones eléctricas sólo podrán ser realizados por electricistas cualificados.
 - Antes de realizar cualquier trabajo, des-conecte la fuente de alimentación y proteja el dispositivo contra una reconexión. ¡Comprobar que no haya tensión!
 - Conecte el dispositivo a la electricidad sólo cuando haya terminado la instalación por completo y cuando la carcasa se encuentre cerrada.
 - Coloque las líneas de alimentación hacia abajo y asegúrelas con una mordaza de fijación con forma de meandro. Las líneas de alimentación que no puedan asegurarse con una mordaza de fijación con forma de meandro, y no desmonta-bles sin herramientas, deben asegurarse con una mordaza de fijación externa.
 - Nunca puentee los fusibles, no los ponga fuera de servicio.
 - Al sustituir los fusibles, tener en cuenta la intensidad de corriente correcta.

⚠ FARE **Livsfare pga. elektrisk spænding!**

- Beskadigelse af isolation eller enkeltkomponenter kan medføre livsfare.
- Defekte komponenter skal frakobles den elektriske spænding.
 - Kun fagfolk må udføre arbejde på stærkstrømsnettet.
 - Frakobl strømmen og sikkerstil at den ikke kan tilkobles igen inden der udføres arbejde på produktet. Test at produktet er spændingsløst!
 - Tilslut kun strømmen efter komplet installation og med afdækning/låg monteret.
 - Før alle elektriske ledninger nedad og monter dem i de integrerede trækafloadninger.
 - Kortslut eller deaktivér aldrig sikringerne.
 - Check at sikringen har den korrekte strømstyrke ved udskiftning.

FARE**Livsfara p.g.a. elektrisk spänning!**

Vid skador på isoleringen eller enskilda komponenter kan beröring vara förenat med livsfara.

- Defekta apparater ska kopplas från elnätet.
- Arbeten på elektriska anläggningar får endast genomföras av utbildade elektriker.
- Vid alla arbeten skall strömtillförseln stängas av och säkras mot återpåslag. Kontrollera att det inte finns någon spänning!
- Koppla på strömmen på apparaten första när installationen är helt klar och huset har stängts.
- Anslutningarna skall ledas bort nedåt och säkras med slingrande dragavlastningar. Fast anslutna ledningar, som inte har säkrats mot en slingrande dragavlastning och som endast kan tas bort med ett verktyg, måste säkras med en extern dragavlastning!
- Överkoppla aldrig säkringar och sätt dem aldrig ur drift.
- När du byter säkringar beakta angiven strömstyrka.

FARE**Livsfarlig pga. elektrisk spänning!**

Skade på isolasjon eller enkelt komponenter kan medføre livsfare.

- Defekte komponenter skal kobles fra elektrisk spänning.
- Kun fagkyndige skal utføre arbeid på elektriske nett og komponenter.
- For alle arbeider! Koble fra strøm og sikre at det ikke kan kobles til igjen før det utføres arbeid på produktet. Test at produktet er spenningsløst.

- Sett på strøm KUN etter komplett instalasjon og med lukket lokk.
- Før alle elektriske ledninger nedover og monter dem i de integrerte strekkavlastningene.
- Sikringer må aldri deaktiveres eller kortsluttes.
- Ved bytte av sikring. Sjekk strømstyrke ogampere slik at det blir korrekt.

VAARA**Hengenvaara, korkea jännite!**

Vaurio eristeessä tai yksittäisissä osissa voi olla hengenvaarallista. Ontkoppel defecte apparaten van het net.

- Katkaise virta viallisista laitteista.
- Vain sähköalan ammattilainen saa suorittaa työtä sähköjärjestelmässä.
- Sammuta virta ja varmista ettei voida kytkeä uudelleen päälle, ennenkuin aloitat työt. Tarkista ettei tuotteessa ole jännitettä!
- Kytke virta vasta täydellisen asennuksen jälkeen kansi suljettuna.
- Vie kaikki sähköjohdot alaspiäin ja työnnä ne johtopidikkeisiin.
- Älä koskaan ohita tai poista sulakkeita.
- Huomio oikea ampeeriluku sulakkeen vaihdossa.

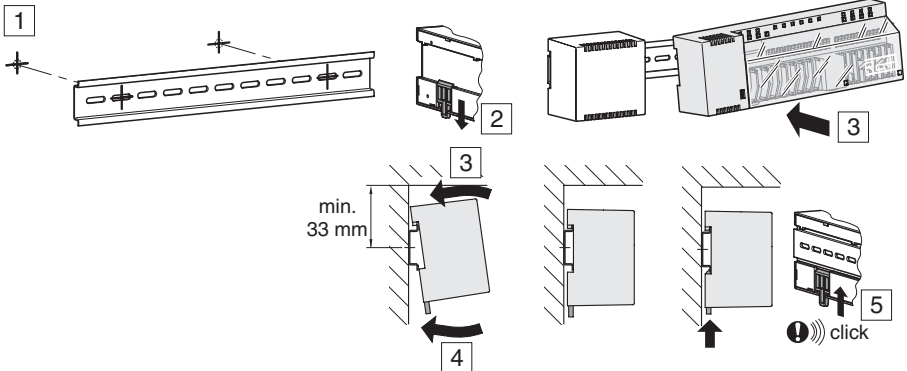
1

B12184

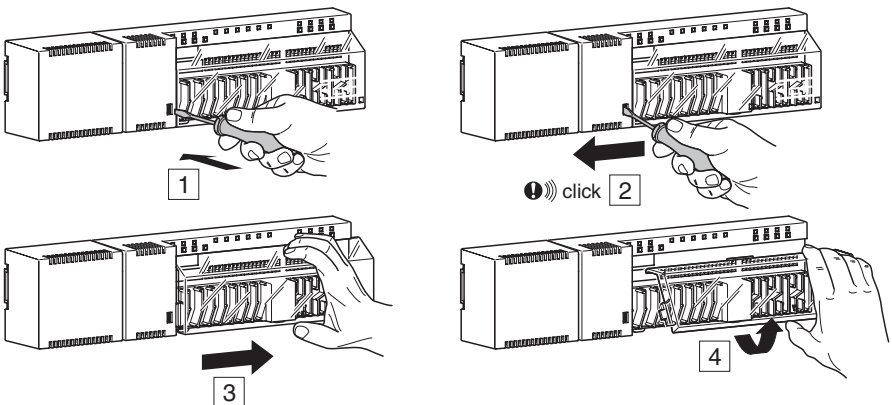
2

B12185

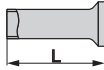
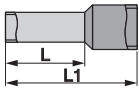
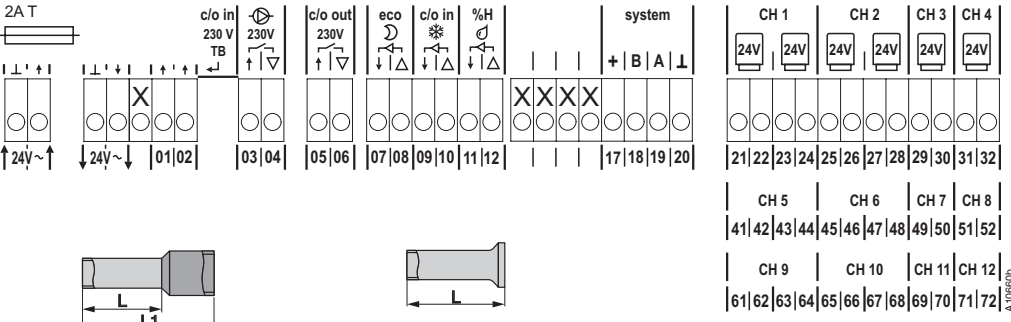
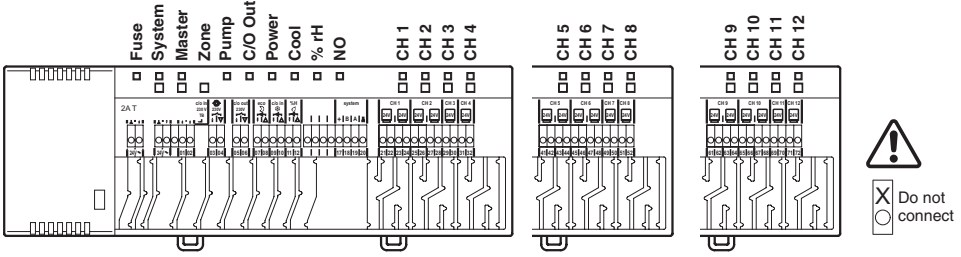

A [mm ²]	L [mm]	L1 [mm]
0.25...0.34	6...8	10.5...12.5
0.5	6...8	11.5...13.5
0.75	6...8	12...14
1	8	14

A [mm ²]	L [mm]
0.25...0.34	5...7
0.5	6...8
0.75	6...8
1	6...8
1.5	6...8

A [mm ²]	L [mm]
0.5...1.5	8...9

3.1

- D Transformator anschliessen, 1 Transformator pro Funk-Anschlussmodul
- F Raccorder le transformateur, 1 transformateur par régulateur
- GB Connect transformer, 1 transformer per connection module
- E Conecte el transformador, 1 transformador por cada módulo de conexión
- DK Tilslut transformator, 1 transformator pr. kontrolenhet
- SV Anslutning transformator, transformator/kontrolenhet
- NO Koble til transformator, 1 transformator pr. kontrolenhet
- FI Kytke muuntaja, 1 muuntaja per ohjausyksikkö

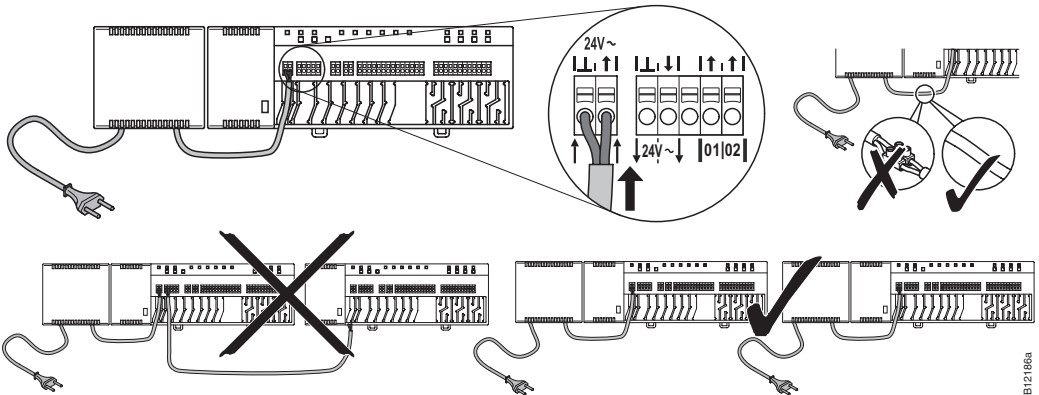

3.2



D GEFAHR! 230 V AC Elektrische Spannung!
 F DANGER! 230 V AC Courant électrique!
 GB DANGER! 230 V AC Electrical voltage!
 E PELIGRO! 230 V AC Tensión eléctrica!

DK FARE! 230 V AC elektrisk spænding!
 SV FARA! 230 V AC Elektrisk spänning!
 NO FARE! 230 V AC elektrisk spenning!
 FI VAARA! 230 V AC sähköinen jännite!

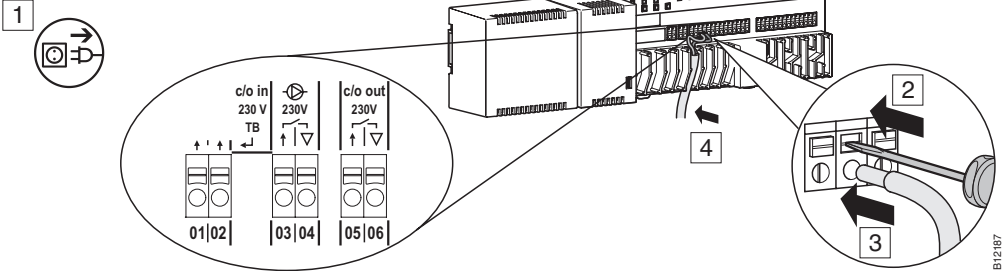

B12187

3.3

D Pumpe 230 V AC anschliessen
 F Raccorder la pompe 230 V AC
 GB Connect pump 230 V AC
 E Conectar la bomba 230 V AC

DK Tilslut pumpe 230 V AC
 SV Anslutning pump 230 V AC
 NO Koble til pumpe 230 V AC
 FI Kytke pumppu 230 V AC

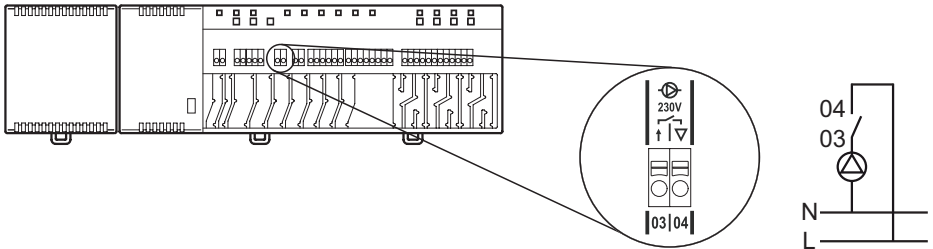

B12188a

3.4

D Thermische Antriebe 24 V anschliessen
 F Raccorder les servomoteurs thermiques 24 V
 GB Connect thermal actuators 24 V
 E Conectar actuadores térmicos de 24 V

DK Tilslut termomotorer 24 V
 SV Anslutning reglermotor 24 V
 NO Koble til termomotorer 24 V
 FI Kytke toimilaite 24 V

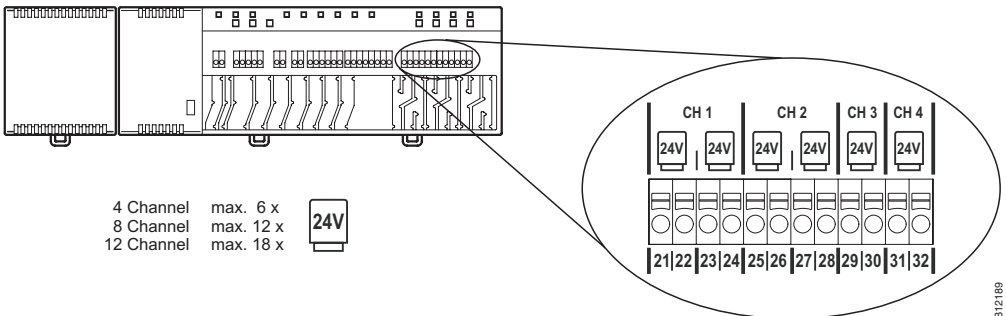

B12189

3.5

D Spannungsversorgung 230 V AC anschliessen
 F Raccorder le courant 230 V AC
 GB Connect power 230 V AC
 E Conectar la alimentación 230 V AC

DK Tilslut til spænding 230 V AC
 SV Anslutning spänning 230 V AC
 NO Koble til spenning 230 V AC
 FI Kytke virtalähde 230 V AC

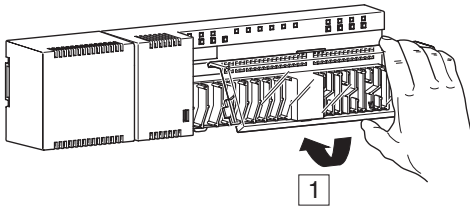

1

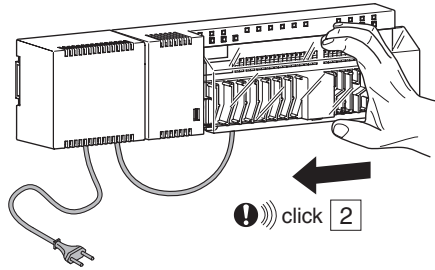

click 2

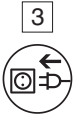

B12190

4

D Externe Kommunikation
 F Communication extérieure
 GB External communication
 E Comunicación externa

DK Eksterne kommunikation
 SV Extern kommunikation
 NO Ekstern kommunikasjon
 FI Ulkoinen viestintä

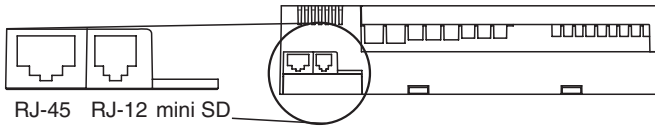

RJ-45 RJ-12 mini SD

LAN Options:

1.) PowerLAN

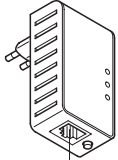

2.) LAN Router

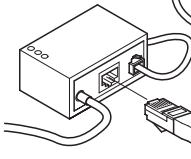

3.) WLAN Router

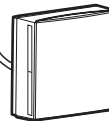
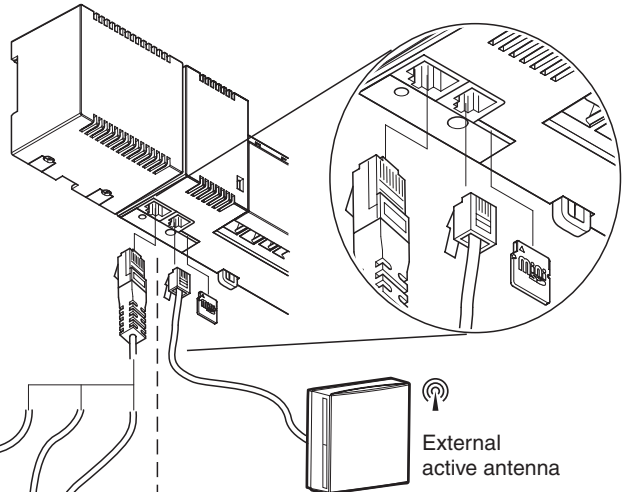
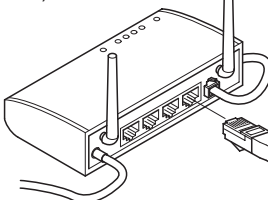

External active antenna

B12237

- D Adressierung Raumbediengerät mit einem Kanal oder mehreren Kanälen
 F Apprentissage du boîtier d'ambiance avec un canal ou plusieurs canaux
 GB Addressing room operating unit with one channel or multiple channels
 E Direccionamiento de la unidad de mando con un canal o con varios canales
 DK Tilmelding af rumtermostat til en' eller flere kanale
 SV Adressering av rumtermostat till en eller flera kanaler
 NO Innmelding av romtermostat til en eller flere kanaler
 FI Rekisteröi huonetermostaatti yhteen tai useampaan kanavaan

aus	ein	blinkt
éteint	allumé	clignote
off	on	blinking
de	en	parpadea
slukket	lyser	blinker
från	till	blinkar
slukket	lyser	blinker
ei päällä	palaa	vilkkuu

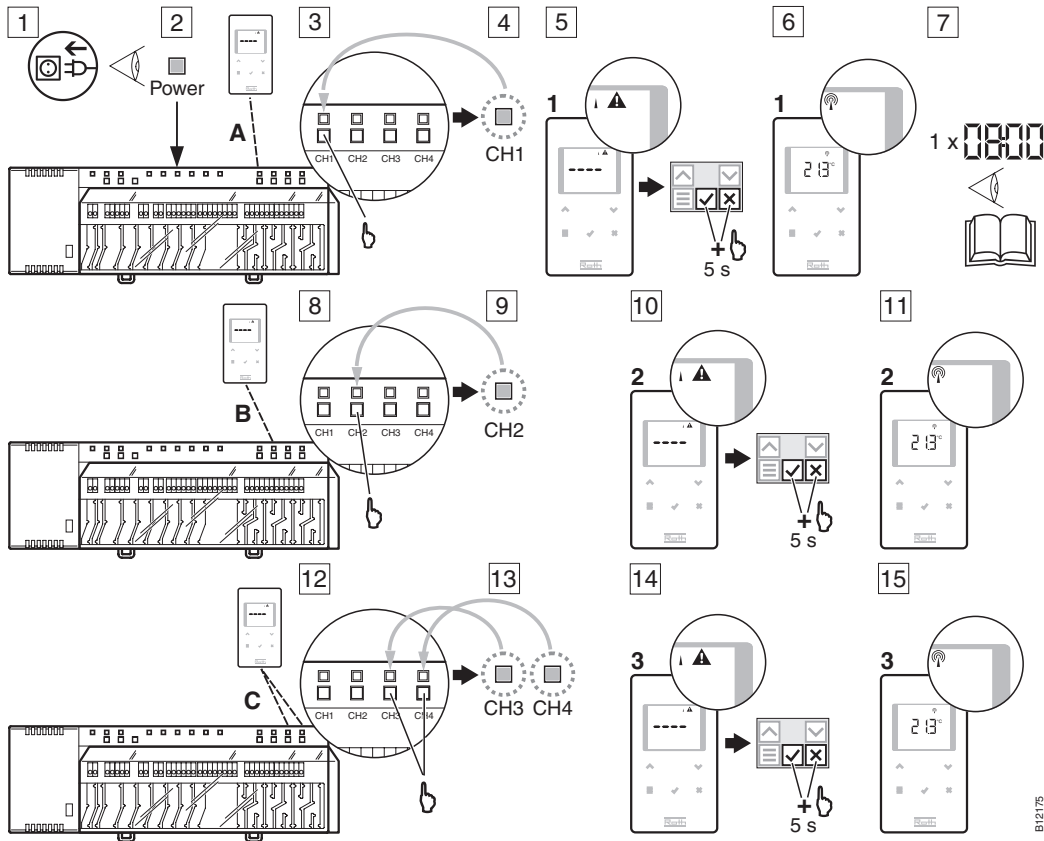

B12175

- D Adressierung testen
 F Tester l'apprentissage
 GB Test addressing
 E Probar direccionamiento
 DK Test tilmelding (linktest)
 SV Adresseringstest
 NO Test innmelding (link test)
 FI Rekisteröinnin testaus (yhteystesti)

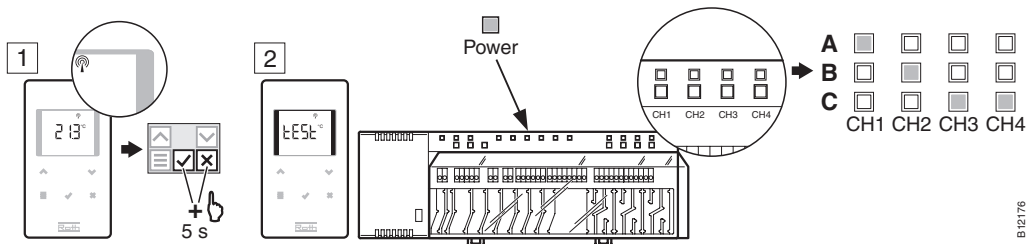

B12176



D Mehrere Funk-Anschlussmodule
 F Plusieurs régulateur radio
 GB Multiple connection modules
 E Varios módulos de conexión
 DK Flere Kontrolenheder
 SV Flera kontrollenheter
 NO Flere kontrollenheter
 FI Useampi ohjausyksikkö



aus
 éteint
 off
 de
 slukket
 från
 slukket
 ei päällä



ein
 allumé
 on
 en
 lyser
 till
 lyser
 palaa



blinkt
 clignote
 blinking
 parpadea
 blinker
 blinkar
 blinker
 vilkkuu

Slave → Master



Slave

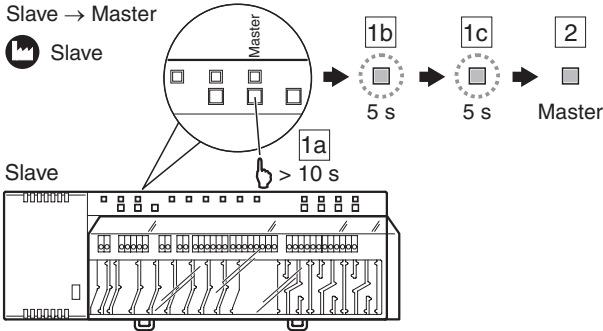

Master + max. 2 Slaves

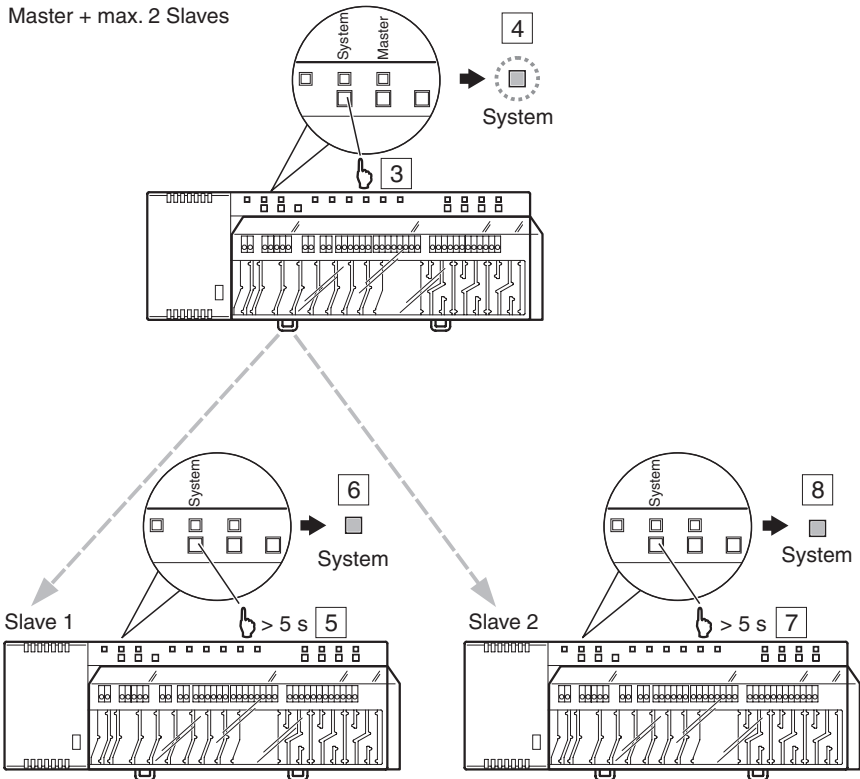

B12191



D Adressierung löschen
 F Supprimer l'apprentissage
 GB Delete addressing
 E Borrar direccionamiento
 DK Slet tilmelding
 SV Ta bort adressering
 NO Slett innmelding
 FI Rekisteröinnin purku



aus
 éteint
 off
 de
 slukket
 från
 slukket
 ei päällä



blinkt
 clignote
 blinking
 parpadea
 blinker
 blinkar
 blinker
 vilkkuu



blinkt schnell
 clignote rapidement
 blinking fast
 parpadea rápidamente
 blinker hurtigt
 blinkar snabbt
 blinker raskt
 vilkkuu nopeasti

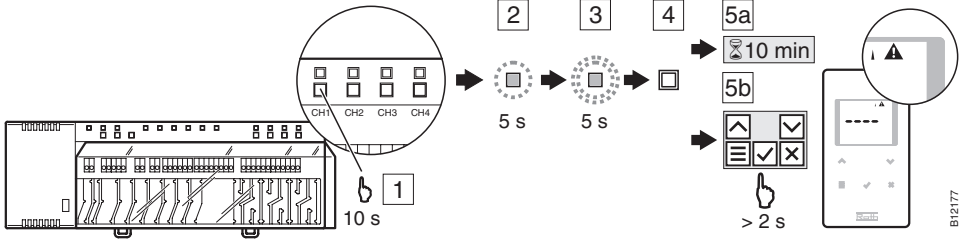

B12177

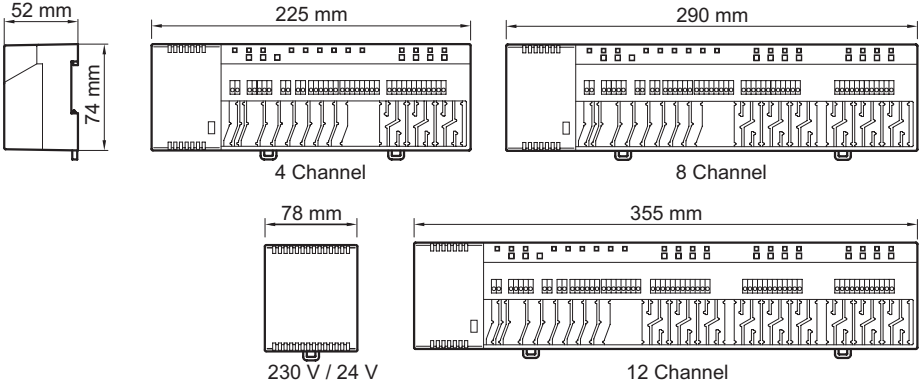

M11467



Scan the code for complete product information

D Dokument aufbewahren
 F Ce document est à conserver
 GB Retain this document
 E Guardar el documento
 DK Opbevar dette dokument
 SV Spara dokumentationen
 NO Oppbevar dette dokument
 FI Säilytä tämä opas

Roth Werke GmbH
Roth France S.A.S
Roth UK Ltd.
Global Plastic S.A.
Roth Nordic A/S
Roth Nordic AB
Roth Nordic AS
Roth Finland

35232 Dautphetal
 77465 Lagny sur Marne Cedex
 Taunton, Somerset TA4 2 RL
 31500 Tudela (Navarra)
 3600 Frederikssund
 21124 Malmö
 1306 Bærum Postterminal
 10300 Karjaa

+49 (0) 64 66/9 22-0
 +33 (0) 1/64 12 44 44
 +44 (0) 19 84/62 39 82
 +34 948/84 44 06
 +45 47 38 01 21
 +46 40 53 40 90
 +47 67 15 44 90
 +35 24 58 06 33

www.roth-werke.de
www.roth-france.fr
www.roth-uk.com
www.roth-spain.com
www.roth-nordic.dk
www.roth-nordic.se
www.roth-nordic.no
www.roth-finland.com

Printed in Switzerland